



MANUEL D'INSTALLATION

Thermopompe simplezone

MODÈLES :

3VIR09HP115V1AO
3VIR12HP115V1AO
3VIR09HP230V1AO
3VIR12HP230V1AO
3VIR18HP230V1AO
3VIR24HP230V1AO

Merci d'avoir choisi notre produit.

Veuillez lire attentivement ce manuel d'installation et d'utilisation avant d'utiliser l'appareil et conservez-le pour toute référence ultérieure.

Si vous perdez ce manuel, veuillez contacter votre distributeur local ou visitez www.greecomfort.com/resources pour télécharger la version électronique.

SOMMAIRE

Sommaire et code QR vidéo pour les conseils et astuces	i
Explication des symboles	ii
Consignes de sécurité	1-4
Nom des pièces	5
Avis d'installation.....	6-7
Installation de l'unité extérieure	8-9
Test et fonctionnement.....	10
Configuration du tuyau de raccordement.....	11-12
Déclaration de garantie limitée.....	13



**SCANNEZ-MOI POUR DES
VIDEOS DE CONSEILS
ET ASTUCES**

Explication des symboles



AVERTISSEMENT

Ce symbole indique un risque de mort ou de blessure grave.



ATTENTION

Ce symbole indique la possibilité de blessures ou de dommages matériels.

REMARQUE

Indique des informations importantes, mais non liées au danger, concernant le risque de dommages matériels.

Clauses d'exception

Le fabricant n'assumera aucune responsabilité si des dommages corporels ou des pertes matérielles sont causés par les raisons suivantes.

1. L'endommagement du produit en raison d'une utilisation inappropriée ou d'une mauvaise utilisation du produit ;
2. La modification, le changement, l'entretien ou l'utilisation du produit avec d'autres équipements sans suivre les recommandations du manuel d'instructions du fabricant ;
3. Après vérification, le défaut du produit est directement causé par le gaz corrosif;
4. Après vérification, les défauts sont dus à une utilisation ou une manipulation incorrecte pendant le transport du produit ;
5. L'utilisation, la réparation ou l'entretien de l'appareil sans respecter le manuel d'instructions ou les règlements connexes.
6. Après vérification, le problème est causé par la qualité ou les performances des pièces et composants produits par d'autres fabricants;
7. Les dommages sont causés par des catastrophes naturelles, un environnement dangereux ou un cas de force majeure.

Si vous devez installer, déplacer ou entretenir ce climatiseur, veuillez faire appel à un revendeur CVC agréé afin d'éviter tout dommage grave ou toute blessure corporelle, voir la mort.

Lorsque le réfrigérant fuit ou doit être évacué pendant l'installation, l'entretien ou le démontage, il doit être manipulé par des professionnels certifiés, conformément aux lois et réglementations locales.

Cet équipement n'est pas destiné à être utilisé par des personnes (y compris les enfants) dont les capacités physiques, sensorielles ou mentales sont réduites ou qui manquent d'expérience et de connaissances, à moins qu'elles n'aient reçu une surveillance ou des instructions concernant l'utilisation de l'équipement par une personne responsable de leur sécurité.

Les enfants doivent être surveillés pour s'assurer qu'ils ne jouent pas avec l'équipement.



AVERTISSEMENT

INSTALLATION

- L'installation ou l'entretien doivent être effectués par des professionnels qualifiés.
 - L'équipement doit être installé conformément aux codes de câblage locaux et nationaux.
 - Tout le câblage, les disjoncteurs et les branchements doivent être conformes au code.
 - Tous les câblages des unités intérieures et extérieures doivent être raccordés par des professionnels agréés.
 - Débranchez l'alimentation électrique avant de procéder à tout entretien lié à l'électricité et à la sécurité.
 - Tous les câbles d'alimentation et de commande doivent être conformes aux spécifications du climatiseur et aux codes locaux. Une alimentation électrique instable ou un câblage incorrect peut entraîner un choc électrique, un risque d'incendie ou un dysfonctionnement de l'appareil.
- La mise à la terre des appareils doit être conforme au Code national de l'électricité et aux codes locaux.
 - Le climatiseur doit être correctement mis à la terre. Une mise à la terre incorrecte peut provoquer un choc électrique.
 - Ne pas brancher l'alimentation avant d'avoir terminé l'installation.
 - Pour éviter tout dysfonctionnement, installez un disjoncteur de taille appropriée.
 - Un sectionneur tous pôles ayant une séparation des contacts d'au moins 3 mm dans tous les pôles doit être installé dans le câblage fixe.
 - Le disjoncteur doit être correctement dimensionné en fonction des spécifications de l'appareil et du code pour éviter une surcharge électrique ou un court-circuit.

Consignes de sécurité



ATTENTION

Installation

- Les instructions d'installation et d'utilisation de ce produit sont fournies par le fabricant.
- Choisissez un endroit qui soit hors de portée des enfants et loin des animaux ou des plantes. Si cela est inévitable, veuillez installer une clôture de sécurité.
- L'unité intérieure doit être installée près d'un mur extérieur.
- Câblez selon le code (voir les soumissions).
- Le câblage d'alimentation et de commande entre l'unité extérieure et l'unité intérieure doit être continu.
- Un disjoncteur doit être installé sur la ligne.
- Le fil jaune-vert est le fil de terre ; il ne peut être utilisé à d'autres fins.
- Ce climatiseur est un équipement électrique de première classe. Il doit être correctement mis à la terre conformément au code.
- Une mise à la terre incorrecte pourrait provoquer un choc électrique. La température du circuit de réfrigérant sera élevée, éloignez le fil d'interconnexion de tous les tubes en cuivre.



AVERTISSEMENT

Fonctionnement et entretien

- Cet équipement peut être utilisé par des enfants âgés de 8 ans et plus et les personnes dont les capacités physiques, sensorielles ou mentales sont réduites ou qui manquent d'expérience et de connaissances, si elles ont reçu une surveillance ou des instructions concernant l'utilisation de l'équipement en toute sécurité et si elles comprennent les risques encourus.
- Les enfants ne doivent pas jouer avec l'équipement.
- Le nettoyage et l'entretien des utilisateurs ne doivent pas être effectués par des enfants sans vision.
- Si le câblage d'alimentation est endommagé, il doit être remplacé par un technicien CVC agréé ou un autre professionnel de l'électricité agréé.
- Connecter le climatiseur à un disjoncteur dédié.
- Débranchez l'alimentation électrique lors du nettoyage du climatiseur pour éviter tout choc électrique.
- Pour éviter tout choc électrique, ne pas laver l'appareil à l'eau.
- Pour éviter tout risque de choc électrique ou de dysfonctionnement de l'appareil, ne vaporisez pas d'eau sur l'unité intérieure. Ne réparez pas le climatiseur vous-même. Cela pourrait provoquer un choc électrique ou des dommages. Contactez un technicien CVC agréé.
- Pour éviter toute blessure, ne touchez pas les ailettes lorsque vous retirez le filtre.
- Ne mettez pas les doigts ou des objets dans l'entrée ou la sortie d'air. Cela pourrait causer des blessures ou des dommages.



ATTENTION

Opération et entretien

- Pour éviter d'endommager la télécommande, ne pas se renverser pas d'eau dessus.
 - Pour éviter tout dommage lors du séchage du filtre à air, n'utilisez pas de flamme ou de sèche-cheveux.
 - N'obstruez pas la sortie ou l'entrée d'air. Cela pourrait entraîner un mauvais fonctionnement de l'appareil.
 - Ne marchez pas et ne posez pas d'objets lourds sur le panneau supérieur de l'unité extérieure. Cela pourrait endommager l'unité ou provoquer des blessures.
- Si l'une des situations suivantes se produit, éteignez le climatiseur, débranchez immédiatement l'alimentation et contactez le revendeur ou un professionnel qualifié :
 - Le câblage est en surchauffe ou endommagé.
 - Bruits anormaux pendant le fonctionnement.
 - Le disjoncteur se déclenche fréquemment.
 - Une odeur de brûlé se dégage du climatiseur.
 - L'unité intérieure fuit.

Nom des pièces

Unité extérieure

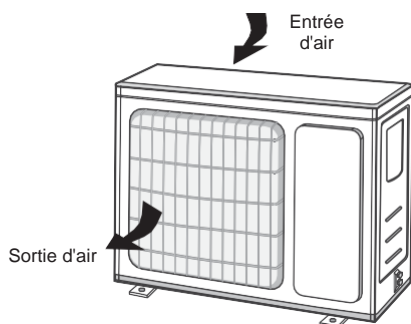

REMARQUE

- Le produit réel peut être différent des graphiques ci-dessus, veuillez vous référer au produit réel.

Avis d'installation

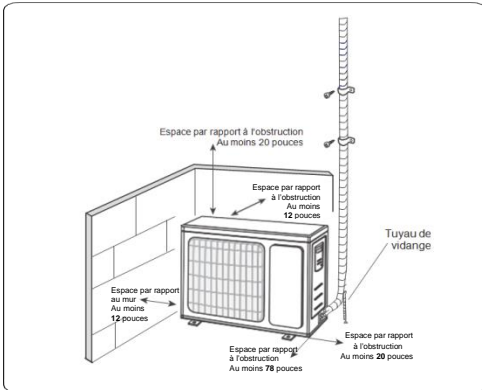

Précautions de sécurité pour l'installation et le déplacement de l'appareil

Pour garantir la sécurité, veuillez prendre les précautions suivantes.



AVERTISSEMENT

- Lors de l'installation ou du déplacement de l'unité, veillez à ce que le circuit de réfrigérant soit exempt d'air ou de substances autres que le réfrigérant spécifié.

Toute présence d'air ou d'une autre substance étrangère dans le circuit de réfrigérant provoquera une augmentation de la pression du système ou une rupture du compresseur, ce qui entraînera des blessures.

- Lors de l'installation ou du déplacement de cette unité, ne chargez pas de réfrigérant qui ne soit pas conforme à celui de la plaque signalétique ou non conforme.

Sinon, cela peut provoquer un fonctionnement anormal, une mauvaise action, un dysfonctionnement mécanique ou même un grave accident.

- Lorsque le réfrigérant doit être récupéré lors du déplacement ou de la réparation de l'unité, assurez-vous que l'unité fonctionne en mode refroidissement. Ensuite, fermez complètement la vanne du côté haute pression (vanne de liquide). Environ 30 à 40 secondes plus tard, fermez complètement la vanne à basse pression (vanne de gaz), arrêtez immédiatement l'unité et débranchez-la. Veuillez noter que le temps de récupération du réfrigérant ne doit pas dépasser 1 minute.

Si la récupération du réfrigérant prend trop de temps, de l'air peut être aspiré et provoquer une augmentation de la pression ou une rupture du compresseur, entraînant des blessures.



AVERTISSEMENT

- Pendant la récupération du réfrigérant, assurez-vous que la vanne de liquide et la vanne de gaz sont complètement fermées et que l'alimentation électrique est déconnectée avant de détacher le tuyau de raccordement.

Si le compresseur commence à fonctionner alors que la vanne d'arrêt est ouverte et que le tuyau de raccordement n'est pas encore raccordé, de l'air sera aspiré et provoquera une augmentation de la pression ou une rupture du compresseur, ce qui entraînera des blessures.

- Lors de l'installation de l'unité, assurez-vous que le tuyau de raccordement est bien connecté avant que le compresseur ne commence à fonctionner.

Si le compresseur commence à fonctionner alors que la vanne d'arrêt est ouverte et que le tuyau de raccordement n'est pas encore raccordé, de l'air sera aspiré et provoquera une augmentation de la pression ou une rupture du compresseur, ce qui entraînera des blessures.

- N'installez pas l'appareil à un endroit où il pourrait y avoir une fuite de gaz corrosif ou de gaz inflammable.

S'il y a une fuite de gaz autour de l'appareil, cela peut provoquer une explosion et d'autres accidents.

- N'utilisez pas de rallonges pour les connexions électriques. Si le fil électrique n'est pas assez long, veuillez contacter un centre de service local agréé et demander un fil électrique approprié.

De mauvaises connexions peuvent entraîner un choc électrique ou un incendie.

- Utilisez les types de fils spécifiés pour les connexions électriques entre les unités intérieure et extérieure. Fixez fermement les fils de manière à ce que leurs extrémités ne subissent aucune contrainte extérieure.

Les fils électriques de capacité insuffisante, les mauvais raccordements de fils et les bornes de fils mal fixées peuvent provoquer un choc électrique ou un incendie.

Outils pour l'installation

- | | | |
|-------------------------|-----------------------|------------------------------|
| 1 Indicateur de niveau | 7 Clé à fourche | 12 Compteur universel |
| 2 Tournevis | 8 Coupe-tube | 13 Clé hexagonale intérieure |
| 3 Perceuse à percussion | 9 Détecteur de fuites | 14 Ruban à mesurer |
| 4 Tête de perçage | 10 Pompe à vide | |
| 5 Extenseur de tuyau | 11 Manomètre | |
| 6 Clé dynamométrique | | |

REMARQUE

- Veuillez contacter l'agent local pour l'installation.
- N'utilisez pas d'alimentation froide non qualifiée.

Exigences de base

L'installation de l'appareil dans les endroits suivants peut entraîner des dysfonctionnements. Si cela est inévitable, veuillez consulter votre revendeur local :

1. Endroit où se trouvent de fortes sources de chaleur, des vapeurs, des gaz inflammables ou explosifs, ou des objets volatils répandus dans l'air.
2. Endroit où se trouvent des appareils à haute fréquence (comme les machines à souder, les équipements médicaux).
3. Endroit proche d'une zone côtière.
4. Endroit où il y a de l'huile ou des fumées dans l'air.
5. Endroit où il y a du gaz sulfureux.
6. Autres endroits avec des circonstances particulières.
7. L'appareil ne doit pas être installé dans la buanderie.
8. Il n'est pas autorisé d'installer l'appareil sur une structure de base instable ou mobile (comme un camion) ou dans un environnement corrosif (comme une fabrique chimique).

Unité extérieure

1. Choisissez un emplacement où le bruit et l'air sortant émis par l'unité extérieure n'affecteront pas le voisinage.
2. L'emplacement doit être bien ventilé et sec, et l'unité extérieure ne doit pas être exposée directement aux rayons du soleil ou à un vent fort.
3. L'emplacement doit pouvoir supporter le poids de l'unité extérieure.
4. Assurez-vous que l'installation soit conforme aux exigences du diagramme des dimensions de l'installation.
5. Choisissez un emplacement hors de portée des enfants et éloigné des animaux ou des plantes. Si cela est inévitable, ajoutez une clôture de sécurité.

Consignes de sécurité

1. Il faut respecter les règles de sécurité électrique lors de l'installation de l'appareil.
2. Conformément aux règles de sécurité locales, utilisez un circuit d'alimentation électrique et un interrupteur d'air qualifiés.
3. Assurez-vous que l'alimentation électrique correspond aux besoins du climatiseur. Une alimentation électrique instable ou un câblage incorrect peut entraîner un dysfonctionnement. Installez les câbles d'alimentation appropriés avant d'utiliser le climatiseur.

4. Connectez correctement le fil sous tension, le fil neutre et le fil de mise à la terre.
5. Veillez à couper l'alimentation électrique avant d'effectuer tout entretien lié à l'électricité et à la sécurité.
6. Ne mettez pas sous tension avant d'avoir terminé l'installation.
7. Si le cordon d'alimentation est endommagé, il doit être remplacé par le fabricant, son agent de service ou des personnes de qualification similaire afin d'éviter tout danger.
8. La température du circuit de réfrigérant sera élevée, veuillez éloigner le câble d'interconnexion du tube de cuivre.
9. L'équipement doit être installé conformément aux réglementations nationales en matière de câblage.

Exigences de mise à la terre

1. Le climatiseur est un équipement électrique de première classe. Il doit être correctement mis à la terre, avec un dispositif de mise à la terre spécialisé, par un professionnel. Veillez à ce qu'il soit toujours mis à la terre de manière efficace, sous peine de provoquer un choc électrique.
2. Le fil jaune-vert du climatiseur est le fil de mise à la terre, il ne peut pas être utilisé à d'autres fins.
3. La résistance de mise à la terre doit être conforme aux réglementations nationales de sécurité électrique.
4. L'équipement doit être positionné de manière à ce que la déconnexion soit accessible.
5. Un interrupteur de déconnexion tous pôles ayant une séparation des contacts d'au moins 3 mm dans tous les pôles doit être connecté dans le câblage fixe.

Installation de l'unité extérieure

Étape 1 :

Fixer le support de l'unité extérieure (choisissez-le en fonction de la situation réelle d'installation).

1. Sélectionnez le lieu d'installation en fonction de la structure de la maison.
2. Fixez le support de l'unité extérieure à l'aide de vis d'expansion.

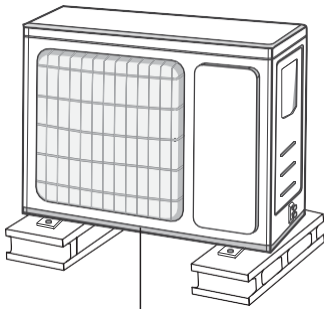

Au moins 3 cm au-dessus du sol

REMARQUE

- Prenez des mesures de protection suffisantes lors de l'installation de l'unité extérieure.
- Assurez-vous que le support peut supporter au moins quatre fois le poids de l'unité.
- L'unité extérieure doit être installée à au moins 1-1/4 pouce au-dessus du sol afin d'installer le joint de drainage (pour le modèle avec tube de chauffage, la hauteur d'installation ne doit pas être inférieure à 8 pouces).
- Pour l'unité avec une capacité de refroidissement de 9000 - 12000 Btu, 6 expansions sont nécessaires. 12000 Btu, 6 vis d'expansion sont nécessaires ; pour l'unité avec une capacité de refroidissement de 24000-30000 Btu, 8 vis d'expansion sont nécessaires ; pour l'unité avec une capacité de refroidissement de 36000+ Btu, 10 vis d'expansion sont nécessaires.

Étape 2 :

Installer le joint de vidange (Uniquement pour certains modèles)

1. Connecter le joint de vidange extérieur dans le trou du châssis, comme indiqué sur l'image ci-dessous.
2. Connecter le tuyau de vidange dans le conduit de vidange.

REMARQUE

- Pour ce qui est de la forme du joint de vidange, veuillez vous référer au produit actuel. N'installez pas le joint de vidange dans une zone de grand froid. Sinon, il sera gelé et provoquera des dysfonctionnements.

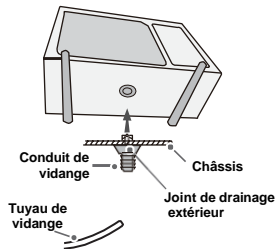

Étape 3 :

Fixer l'unité extérieure

1. Placez l'unité extérieure sur le support.
2. Fixez les trous de pied de l'unité extérieure avec des boulons.

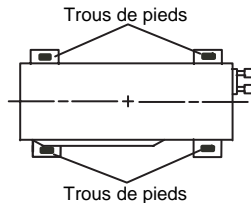

Étape 4 :

Connecter les tuyaux intérieurs et extérieurs

1. Retirer la vis de la poignée droite de l'unité extérieure, puis retirer la poignée.

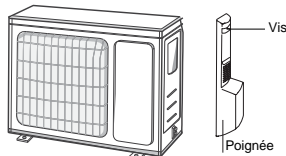

2. Retirer le bouchon à vis de la valve et orienter le raccord vers le goulet du tuyau.

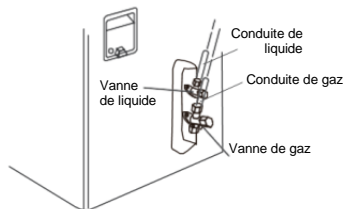

3. Pré-serrer l'écrou-raccord à la main.

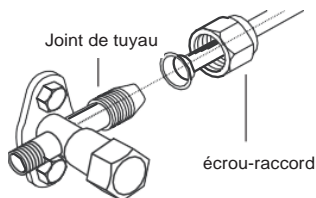

3. Serrer l'écrou d'accouplement avec une clé dynamométrique en vous référant à la fiche ci-dessous.

Diamètre de l'écrou hexagonal	Couple de serrage (N.m)
1/4"	15-20
3/8"	30-40
1/2"	45-55
5/8"	60-65
3/4"	70-75

Étape 5 :

Connecter le fil électrique extérieur

1. Retirer le clip de fil ; connecter le fil de connexion d'alimentation et le fil de contrôle du signal (uniquement pour l'unité de refroidissement et de chauffage) à la borne de câblage selon la couleur ; fixez-les à l'aide de vis.

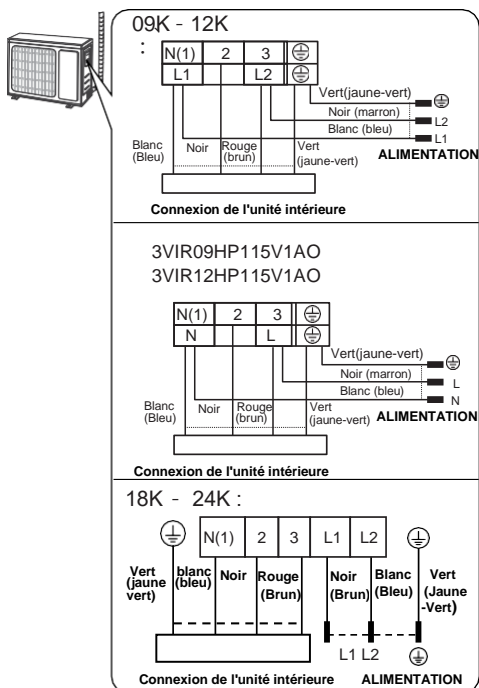

REMARQUE

- Le tableau de câblage n'est qu'une référence, veuillez vous référer au tableau réel.

2. Fixer le fil de connexion de l'alimentation et le fil de connexion des signaux à l'aide d'une pince à fil (uniquement pour l'unité de refroidissement et de chauffage).

Étape 6 : Placer le tuyau proprement

- Les tuyaux doivent être placés le long du mur, pliés raisonnablement et éventuellement cachés. Le diamètre minimal de cintrage du tuyau est de 4 pouces.
- Si l'unité extérieure est plus haute que le trou du mur, vous devez placer une courbe en U dans le tuyau avant que le tuyau n'entre dans la pièce, afin d'empêcher la pluie de pénétrer dans la pièce.

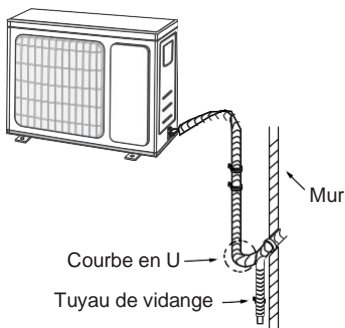

REMARQUE

- La hauteur de passage du tuyau de vidange ne doit pas être plus élevée que le trou du tuyau de sortie de l'unité intérieure.

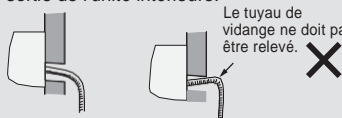

- La sortie d'eau ne doit pas être placée dans l'eau pour que la vidange se fasse en douceur.

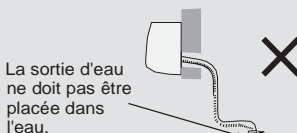

- Inclinez le tuyau de vidange légèrement vers le bas. Le tuyau de vidange ne doit pas être courbé, soulevé et fluctuant, etc.

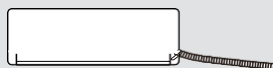

- X Le tuyau de vidange ne doit pas être fluctuant

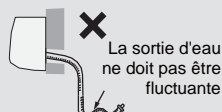
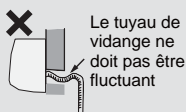

Test et fonctionnement

Utiliser une pompe

1. Retirez les bouchons des vannes de liquide et de gaz ainsi que l'écrou de la conduite de charge de réfrigérant.
2. Raccordez le tuyau de chargement des jauges à la conduite de chargement du réfrigérant de la vanne de gaz, puis raccordez l'autre tuyau de chargement à la pompe à vide.
3. Ouvrez complètement les manomètres et faites fonctionner pendant 10-15 min pour vérifier si le manomètre reste à -15 psi.
4. Fermez la pompe à vide et maintenez cet état pendant 1 à 2 minutes pour vérifier que la pression du manomètre reste à -15 psi. Si la pression diminue, il peut y avoir une fuite.
5. Retirez les jauges, ouvrez complètement le noyau de la vanne de liquide et de la vanne de gaz à l'aide d'une clé hexagonale intérieure.
6. Serrez les bouchons à vis des valves et de la conduite de chargement du réfrigérant.
7. Réinstallez la poignée.

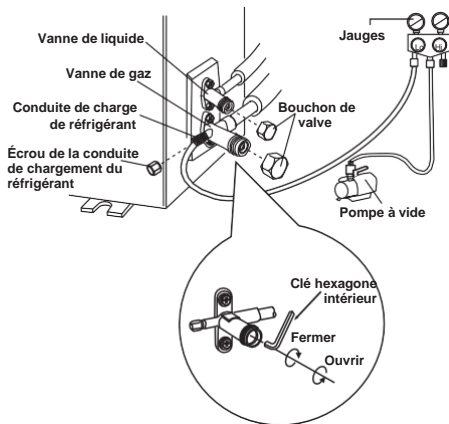

Détection des fuites

1. Avec un détecteur de fuites : Vérifiez s'il y a une fuite.
2. Avec de l'eau savonneuse : Si le détecteur de fuites n'est pas disponible, veuillez utiliser de l'eau savonneuse pour la détection des fuites. Appliquez de l'eau savonneuse à l'endroit suspect et gardez l'eau savonneuse pendant plus de 3 minutes. Si des bulles d'air sortent de cet endroit, il y a une fuite.

Contrôle après l'installation

- Vérifiez les exigences suivantes après avoir terminé l'installation.

Éléments à vérifier	Dysfonctionnement possible
L'appareil a-t-il été solidement installé ?	L'appareil peut tomber, trembler ou émettre des bruits.
Avez-vous fait le test de fuite du réfrigérant ?	Cela peut entraîner une capacité de refroidissement (chauffage) insuffisante.
L'isolation thermique des conduits est-elle suffisante ?	Cela peut provoquer de la condensation et des gouttes d'eau.
L'eau est-elle bien drainée ?	Cela peut provoquer de la condensation et des gouttes d'eau.
La tension de l'alimentation électrique correspond-elle à la tension indiquée sur la plaque signalétique ?	Cela pourrait entraîner un mauvais fonctionnement ou endommager les pièces.
Le câblage électrique et la tuyauterie sont-ils installés correctement ?	Cela pourrait entraîner un mauvais fonctionnement ou endommager les pièces.
L'unité est-elle mise à terre de manière sécuritaire ?	Cela peut provoquer des fuites électriques.
Le cordon d'alimentation est-il conforme aux spécifications ?	Cela pourrait entraîner un mauvais fonctionnement ou endommager les pièces.
Y a-t-il une obstruction dans l'entrée et la sortie d'air ?	Cela peut entraîner une capacité de refroidissement (chauffage) insuffisante.
Les poussières et les saletés causées par l'installation sont-elles éliminées ?	Cela pourrait entraîner un mauvais fonctionnement ou endommager les pièces.
La vanne de gaz et la vanne de liquide du tuyau de raccordement sont-elles complètement ouvertes ?	Cela peut entraîner une capacité de refroidissement (chauffage) insuffisante.
L'entrée et la sortie de la tuyauterie sont-elles couvertes ?	Cela peut entraîner une capacité de refroidissement (chauffage) insuffisante ou un gaspillage d'électricité.

Test de fonctionnement

1. Préparation de l'opération de test

- Le client approuve le climatiseur.
- Spécifier au client les notes importantes pour le climatiseur.

2. Méthode de test

- Mettez sous tension, appuyez sur le bouton ON/OFF de la télécommande pour démarrer le fonctionnement.
- Appuyez sur le bouton MODE pour sélectionner AUTO, COOL, DRY, FAN et HEAT afin de vérifier si le fonctionnement est normal ou non.
- Si la température ambiante est inférieure à 16°C (61°F), le climatiseur ne peut pas commencer à refroidir.

Configuration du tuyau de raccordement

1. La longueur standard du tuyau de raccordement : 5 m, 7.5 m, 8 m.
2. La longueur minimale du tuyau de raccordement est de 3 m.
3. La longueur maximale du tuyau de raccordement est indiquée ci-dessous.

Longueur maximale du tuyau de raccordement

Capacité de refroidissement	Longueur maximale du tuyau de raccordement (pieds)
9000Btu/h (2637W)	50
12000Btu/h (3516W)	66
18000Btu/h (5274W)	82
24000Btu/h (7032W)	82

4. L'huile réfrigérante supplémentaire et la charge de réfrigérant sont nécessaires après avoir prolongé le tuyau de raccordement.

- Après avoir prolongé la longueur du tuyau de raccordement de 10 m sur la base de la longueur standard, vous devez ajouter 5 ml d'huile réfrigérante pour chaque 5 m supplémentaire de tuyau de raccordement.
- Méthode de calcul de la charge de réfrigérant supplémentaire (sur la base du tuyau de liquide) : Quantité de charge de réfrigérant supplémentaire = longueur prolongée du tuyau de liquide x quantité de charge de réfrigérant supplémentaire par mètre.
- En fonction de la longueur du tuyau standard, ajoutez du réfrigérant supplémentaire selon les besoins, comme indiqué dans le tableau. La quantité de réfrigérant supplémentaire à ajouter par mètre est différente selon le diamètre du tuyau de liquide. Voir la feuille suivante.

Quantité de charge de réfrigérant supplémentaire pour le R410A

Taille de la tuyauterie		Commande de l'unité extérieure	
Conduite de liquide	Conduite de gaz		Clg et Htg (Once/pieds)
1/4"	3/8" ou 1/2"		.215
1/4" ou 3/8"	5/8" ou 3/4"		.54
1/2"	3/4" ou 7/8"		1.29
5/8"	1" ou 1 1/4"		1.29
3/4"	–		2.7
7/8"	–		3.76

Méthode de rallonge des tuyaux

REMARQUE

Un mauvais rallongement des tuyaux est la principale cause des fuites de réfrigérant. Veuillez rallonger le tuyau en suivant les étapes suivantes :

A : Coupez le tuyau

- Confirmez la longueur du tuyau en fonction de la distance entre l'unité intérieure et l'unité extérieure.

- Coupez le tuyau requis à l'aide d'un coupe-tube.

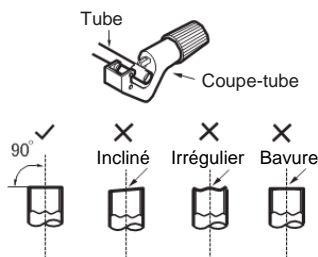

B : Enlever les bavures

- Enlevez les bavures à l'aide d'un façonneur et empêchez les bavures de pénétrer dans le tuyau.

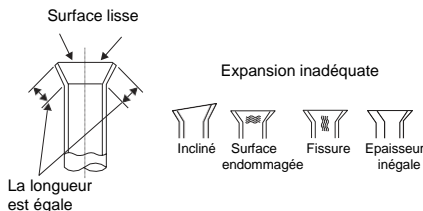
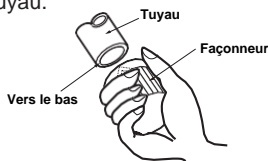

C : Mettre le tuyau isolant approprié

D : Mettre l'écrou d'accouplement

- Retirez l'écrou-raccord sur le tuyau de raccordement intérieur et la vanne extérieure ; installez l'écrou-raccord sur le tuyau.

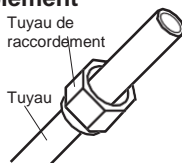

E : Elargir le port

- Élargir le port avec l'extenseur.

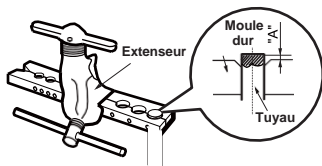

Plage de température de travail

3VIR09HP230V1AO, 3VIR12HP230V1AO
3VIR18HP230V1AO, 3VIR24HP230V1AO

	Côté intérieur DB/WB (°C /°F)	Côté extérieur DB/WB (°C /°F)
Maximum Refroidissement	26.7/19.4 (80/67)	50/24 (122/75)
Maximum chauffage	26.7/-(80/-)	30/18 (86/65)

REMARQUE

- La plage de température de fonctionnement (température extérieure) est de -29°C (-20°F) à 50°C (122°F) pour le refroidissement et de -30°C (-22°F) à 30°C (86°F) pour le chauffage.

3VIR09HP115V1AO, 3VIR12HP115V1AO

REMARQUE

- La plage de température de fonctionnement (température extérieure) est de -25°C (13°F) à 50°C (122°F) pour le refroidissement et -30°C (-22°F) à 30°C (86°F) pour le chauffage.

REMARQUE

- "A" est différent selon le diamètre, veuillez vous référer à la fiche ci-dessous :

Diamètre extérieur (mm)	A(mm)	
	Max	Min
Φ6 - 6.35 (1/4")	1.3	0.7
Φ9 - 9.52 (3/8")	1.6	1.0
Φ12 - 12.7 (1/2")	1.8	1.0
Φ15.8 - 16 (5/8")	2.4	2.2

F : Inspection

- Vérifiez la qualité de l'orifice d'expansion. S'il y a un défaut, élargissez à nouveau le port en suivant les étapes ci-dessus.



**INFORMATIONS SUR LES CONTACTS TRADEWINDS, LLC
AUX ETATS-UNIS**

Courriel : info@twclimate.com

Assistance aux contractants : 888-850-7928 | Lun-Ven 8 AM - 5 PM EDT

GREECOMFORT.COM